



VASCA LAVAPIEDI CON ACCESSO FACILITATO

Easy access foot washer tank

cod. art. 1040229, 1040230, 1040231



CPA SRL

Via Don Demetrio Castelli 71, 12060 Roddi (CN)
Tel: 0173.615693 | 0173.620643
info@cpa-piscine.it

DESCRIZIONE

DESCRIPTION

La vaschetta lavapiedi con accesso facilitato è una vaschetta che, grazie alla sua pendenza dell'8%, facilita l'accesso in piscina alle persone con disabilità. Disponibile in più colori, è composta da due moduli componibili.

The easy access foot washer tank is a product that, thanks to its 8% slope, facilitates access to the pool for people with disabilities. Available in several colours, it is composed of two modular modules.

CARATTERISTICHE

CHARACTERISTICS

Realizzata in vetroresina		Made of fiberglass	
Pendenza	8%	Slope	8%
Moduli	2	Module	2
Dimensione singolo modulo	2495x1130x90	Dimensions single module	2495x1130x90
Ingombro due moduli	5005x1130x90*	Volume double module	5005x1130x90*
Dotata di 2 pilette	80 x 1" ¼	Equipped with 2 drainages	80 x 1" ¼
Dotata di 4 immissioni	Attacco ½"	Equipped with 4 inlets	Attacco ½"

FINITURA VASCHETTA

TANK COLOURS

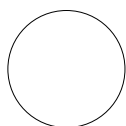

Cod. 1040229

Bianco
White

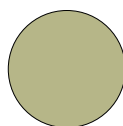

Cod. 1040230

Sabbia
Sand

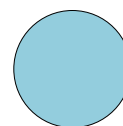

Cod. 1040231

Celeste
Light blue

* Considerate che le misure nominali possono variare in base alla natura del prodotto, pertanto è importante verificare e adattarsi alle misure effettive durante il processo di utilizzo

DIMENSIONI
DIMENSIONS

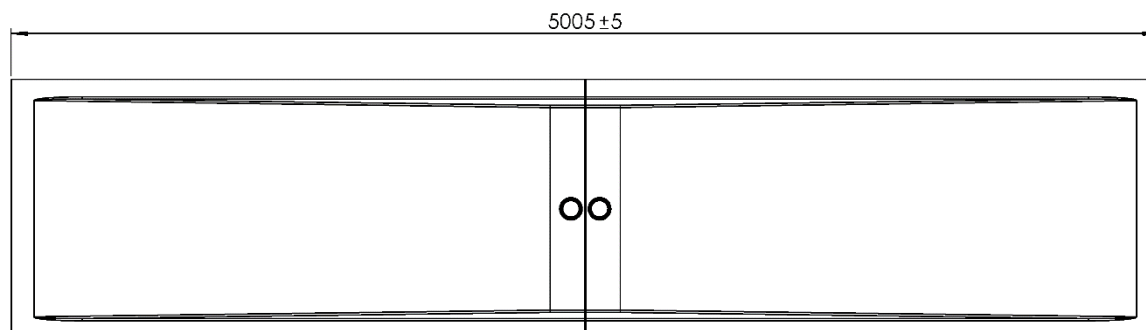
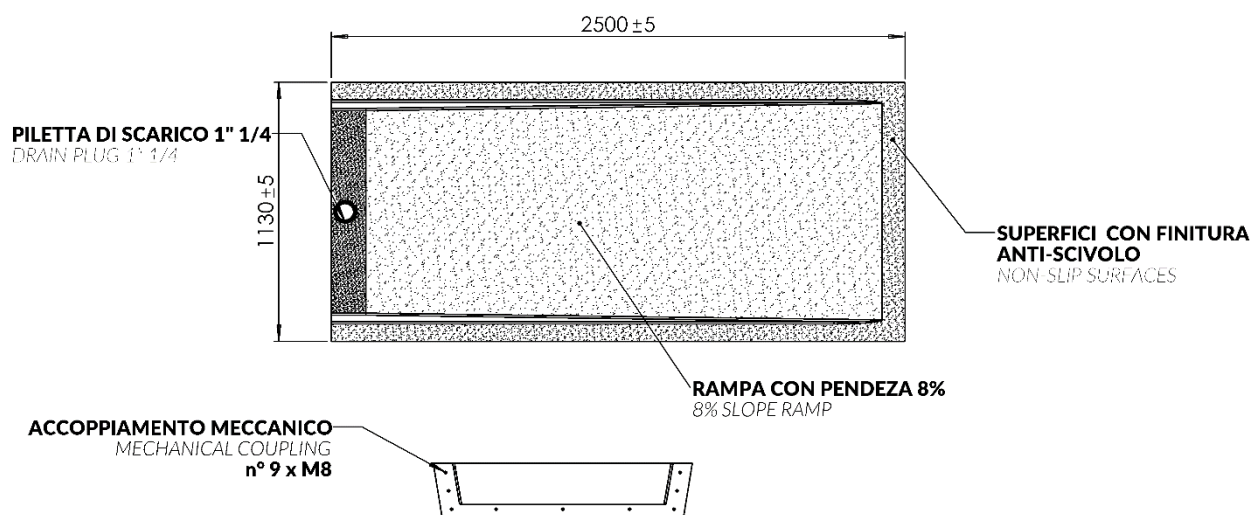
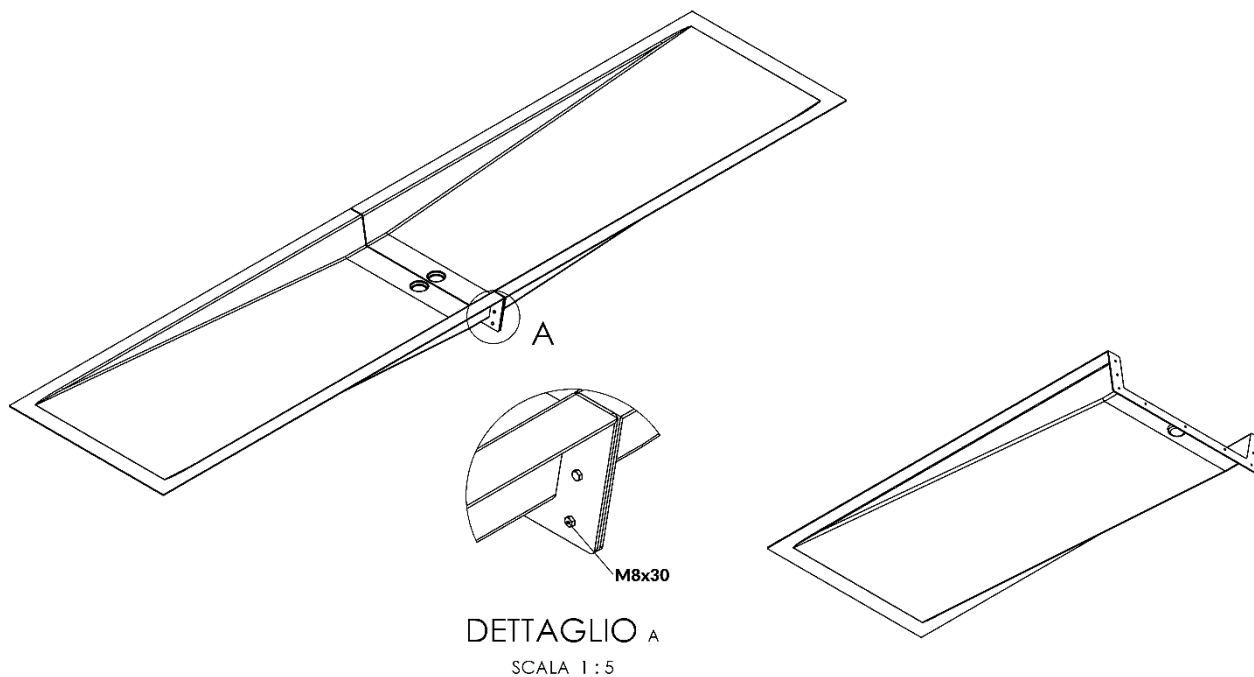

SCHEMA TIPO D'INSTALLAZIONE

OUTLINE INSTALLATION

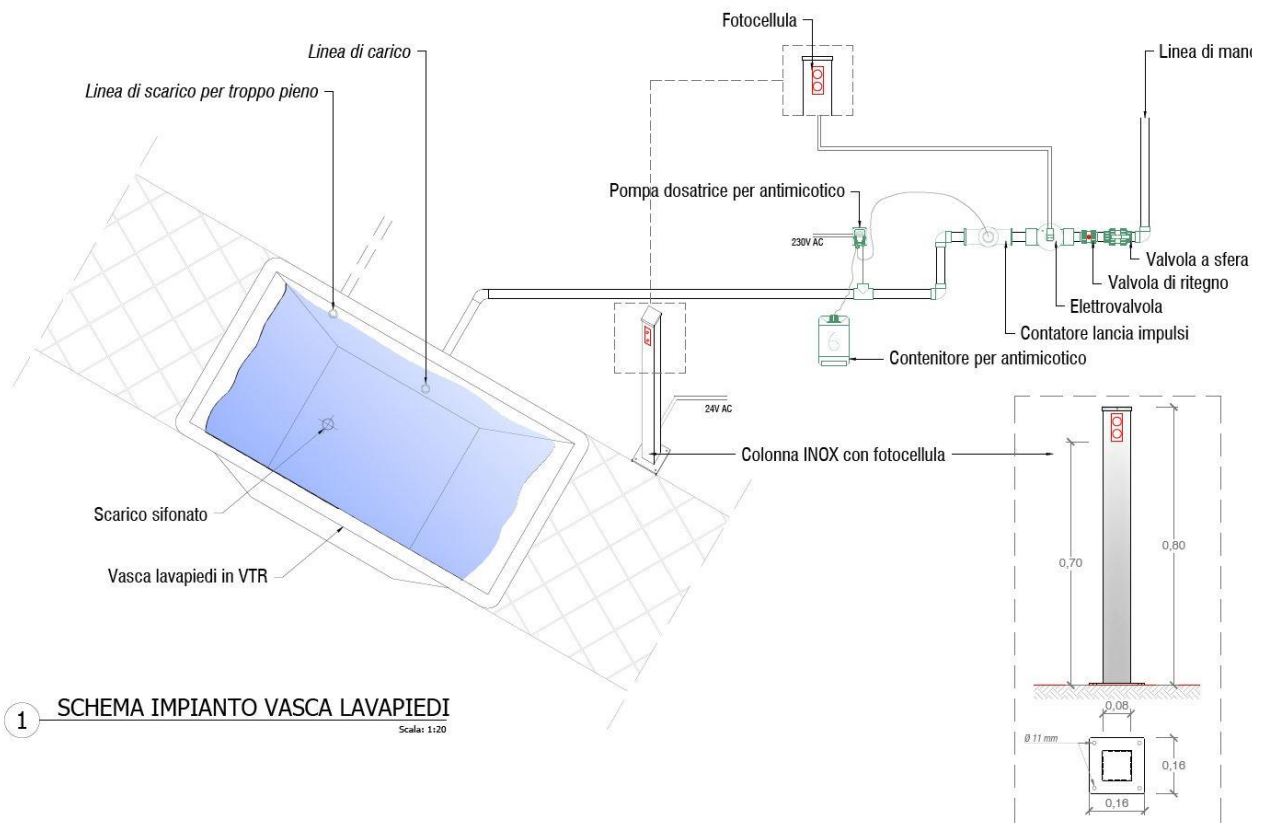

1

SCHEMA IMPIANTO VASCA LAVAPIEDI

Scala: 1:20

Note

- Le informazioni contenute nel presente documento possono variare a discrezione del redigente, senza preavviso, contestualmente alle modifiche del prodotto in oggetto al presente documento: sarà onere del cliente all'atto dell'ordine verificare la persistente corrispondenza del prodotto alla scheda informativa.
- Eventuali schemi tecnici riprodotti nel presente documento hanno valenza puramente informativa.
- Tutte le immagini sono riprodotte a solo titolo indicativo.
- C.P.A. srl si riserva il diritto di cambiare, totalmente od in parte, le caratteristiche dei prodotti ed il contenuto di questo documento senza preavviso alcuno.
- CPA srl esclude ogni responsabilità per il mancato rispetto delle vigenti norme di sicurezza per i singoli settori tecnici interessati dal presente documento.
- CPA srl si riserva il diritto di cambiare totalmente o parzialmente le caratteristiche tecniche dei prodotti di questo documento senza nessun preavviso.
- CPA srl excludes all liability for failure to comply with current safety standards for the individual technical sectors affected by this document.
- CPA srl reserves the right to totally or partially change the technical characteristics of the products in this document without notice.
- The information contained in this manual may vary at the discretion of the editor, without notice, together with changes to the product referred to in this document: it will be the customer's responsibility to verify the persistent correspondence of the product to this document when ordering.